

ベース

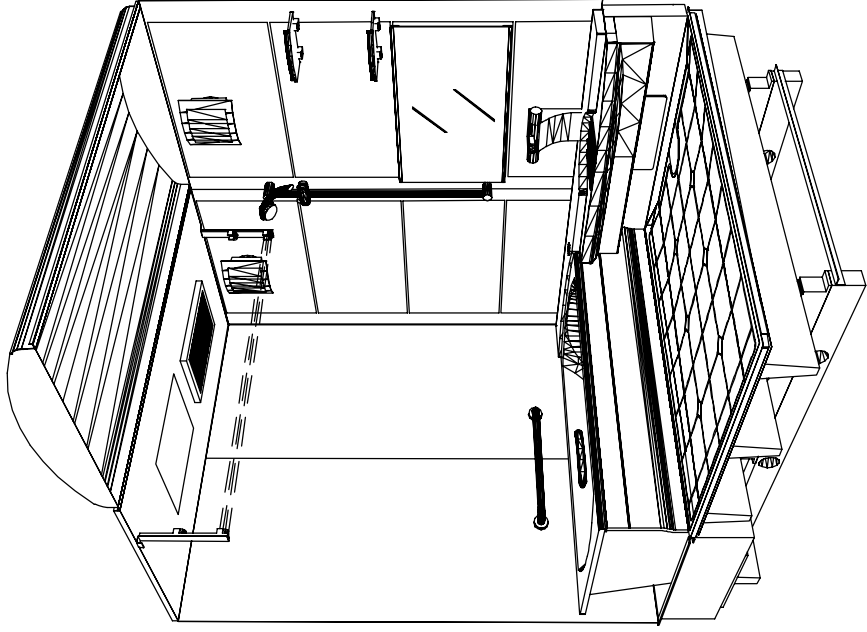

鳥瞰図

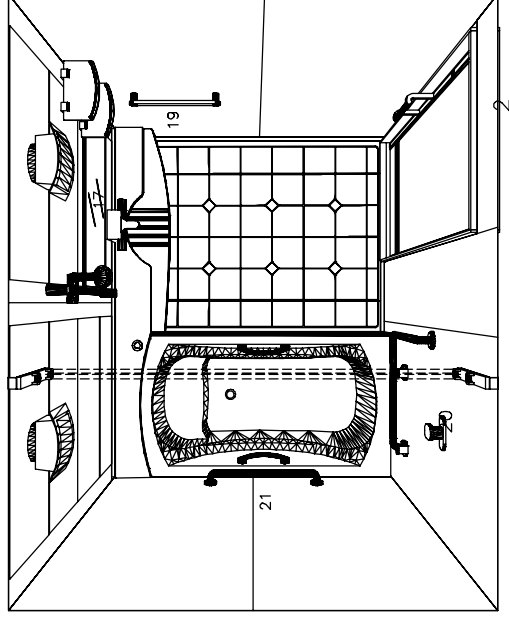

1620

鋳物ホロー浴槽
 アーチドーム天井
 電気式浴室暖房乾燥機、100Vタイプ(常時換気対応)

このレイアウトプランは参考図面ですので価格・仕様・設置・納期等の詳細については注文依頼先、設置業者の方に必ず確認して頂きますようお願い致します。

システムバス インペリオ

- このレイアウトプランは参考図面ですので価格・仕様・設置・納期等の詳細については注文依頼先、設置業者の方に必ず確認して頂きますようお願い致します。
- ・土間コンクリート仕上り寸法は、架台下寸法（●印）からクリアランスを含んだ寸法です。
 - ・ハンドバー設置位置は参考です。ご確認をお願いします。（★印）
 - ・天井の寸法はご確認をお願いします。（★印）

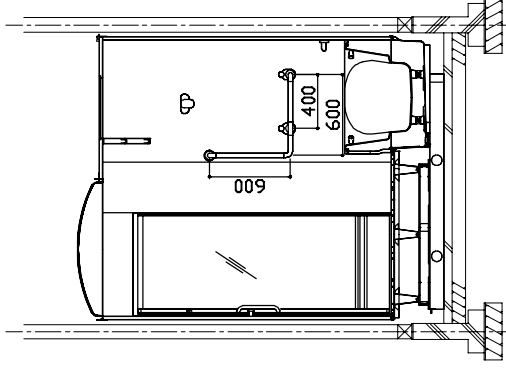
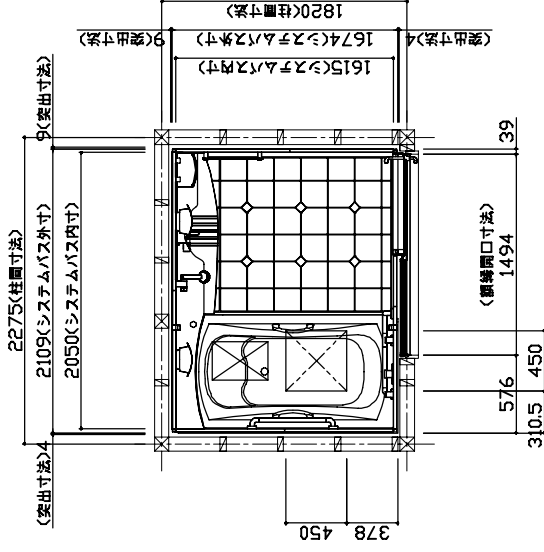

土間コンクリート仕上り寸法
 土間コンクリートは基本階FLより
 420mm下がりで仕上げてください。

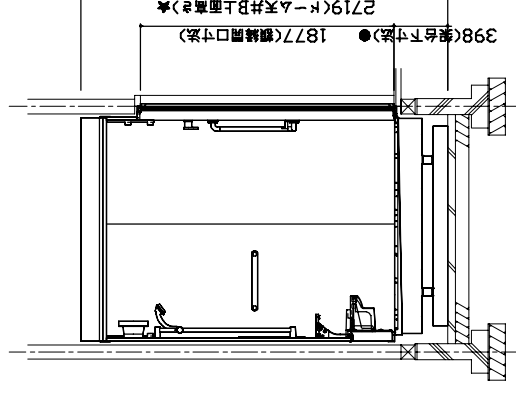
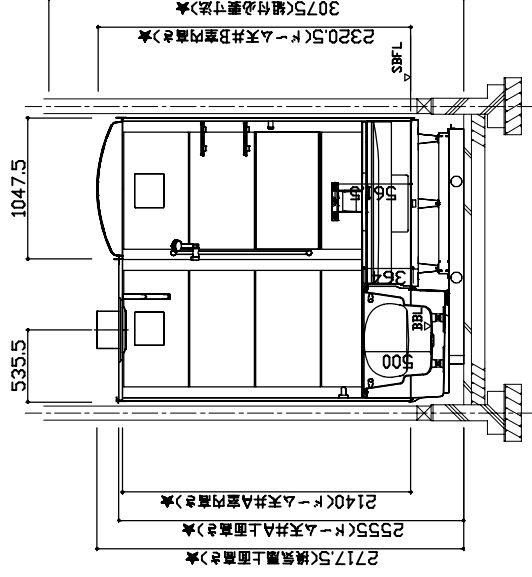
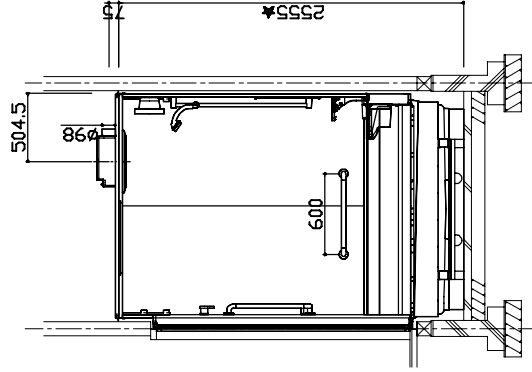

Takara standard タカラスタンダード株式会社		物件名称 : 新居商店展示 SB2 様 現場番号 : 5003Z-128-0048S プラン番号 : 5003B-S12Y-0338S	縮尺 : 1:40 作成日 : 2012年11月27日
		担当営業 : 担当アドバイザー:	

ドア取合詳細図 ニューフラット洗場専用片引戸 (グレー)

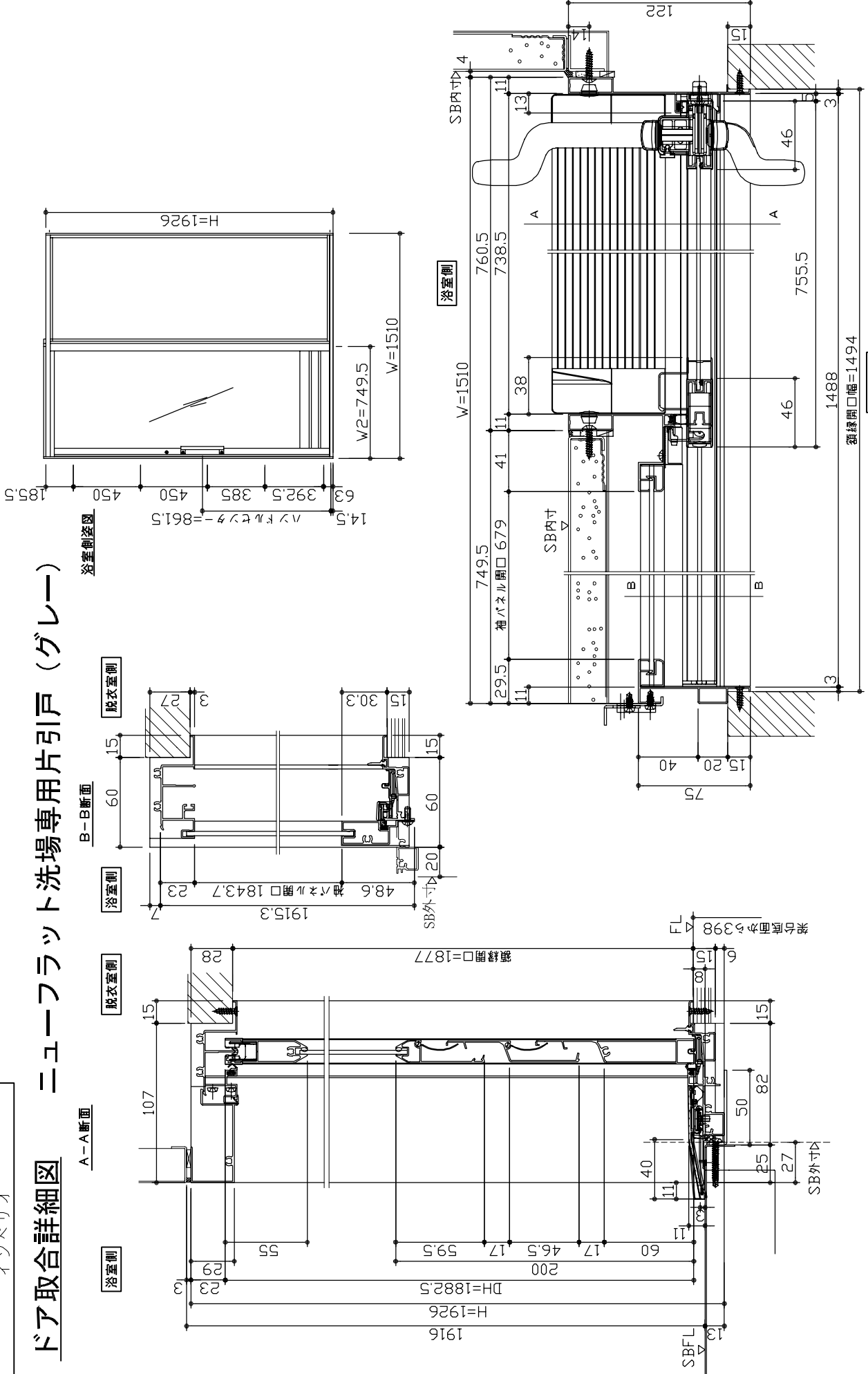

浴室側
(最大有効開口寸法=687.5)

<p>Takara standard タカラスタンダード株式会社</p>	<p>物件名称 : 新居商店展示 SB2 様</p>	<p>作成日 : 2012年11月27日</p>
	<p>現場番号 : 5003Z-128-0048S</p>	<p>担当営業 :</p>
	<p>プラン番号 : 5003B-S12Y-0338S</p>	<p>担当アドバイザー :</p>

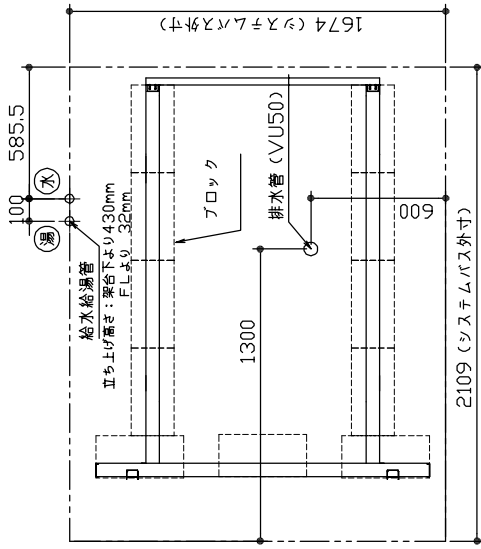

給水給湯管・排水管 立ち上げ位置図

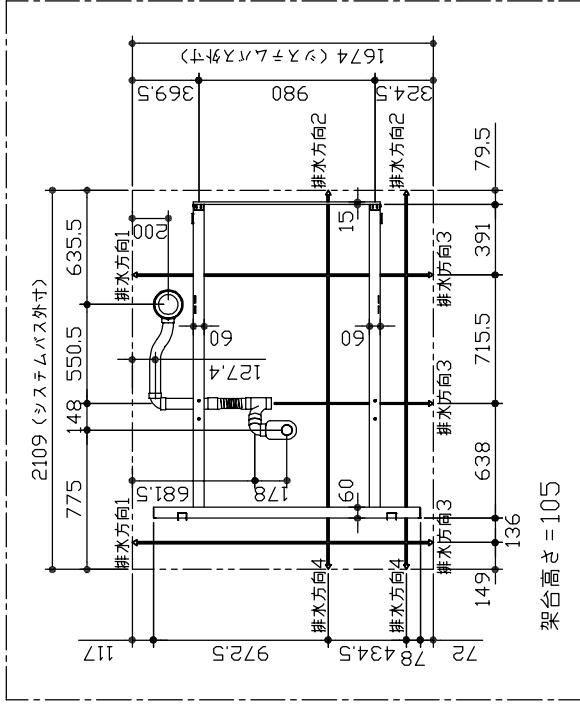

架台高さ=105

架台・排水配管図

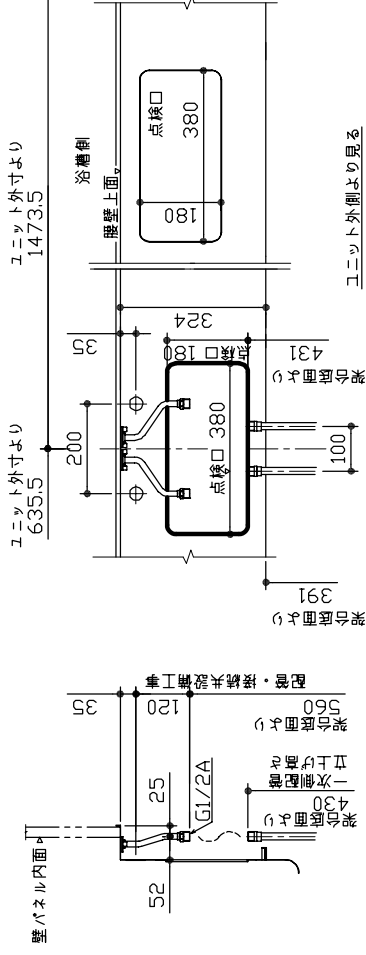

給水給湯管取合詳細図

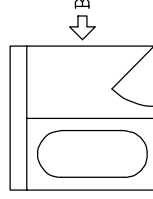

- システムバス外寸よりも内側に存在するスペースを10mm内のマス目を従って表示したものです。
- 隔壁エプロン裏側には給水・給湯管の立ち上げがきまっていますので注意してください。
- フアの下部部分はシステムバス外寸よりも突出します。
- 土間は架台底面より多少のクリア寸法を考慮して仕上げてください。

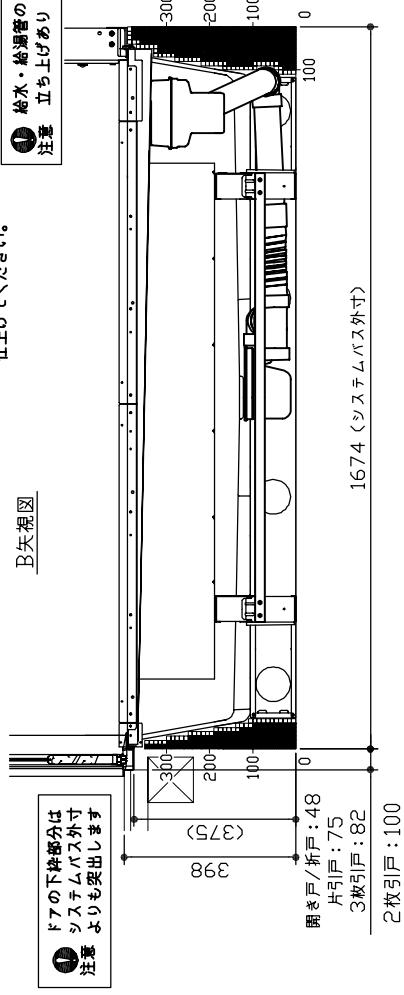

B矢視図

● フアの下部部分はシステムバス外寸よりも突出します
注意

● 給水・給湯管の注意 立ち上げあり

床下空間詳細図

物件名称	新居商店展示 SB2 様
現場番号	5003Z-128-0048S
プラン番号	5003B-S12Y-0338S

作成日: 2012年11月27日

担当営業	
担当アドバイザー	

システムバス
インベリオ

電気配線図

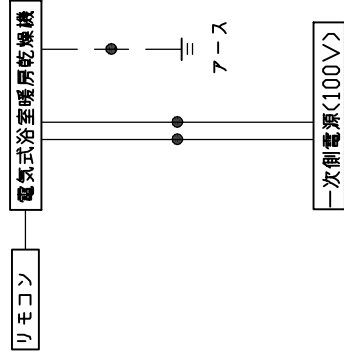
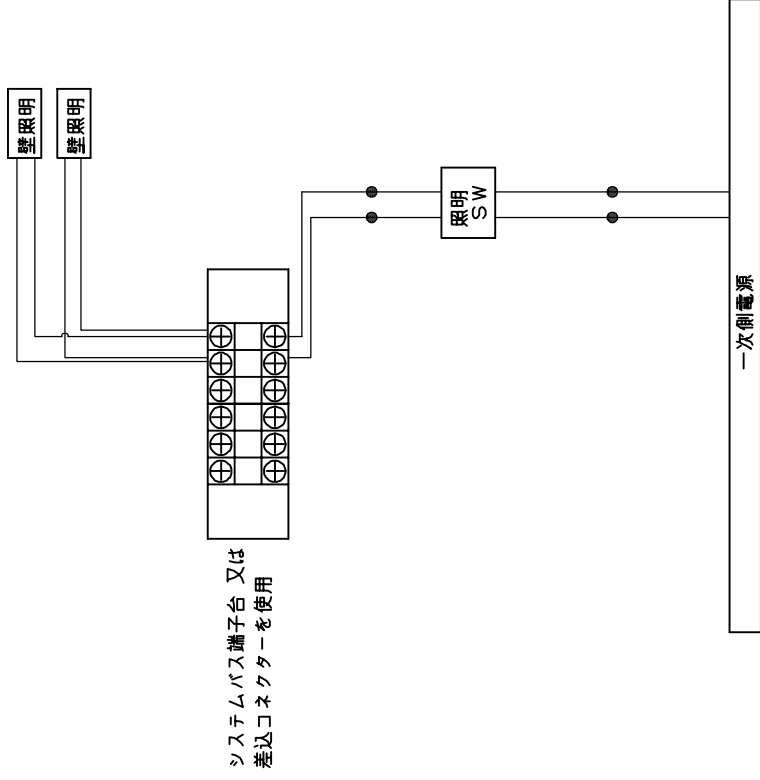

※浴室暖房機
の一次電源には専用の
ブレーカーを設けてください。

一次側電源から端子台及び電源ボックスまでの工事（●部）については、電気設備に関する技術基準及び内線規定に基づき、指定工事業者（電気工事士）による施工が必要です。

作成日： 2012年11月27日

物件名称： 新居商店展示 SB2 様

現場番号： 5003Z-128-0048S

プラン番号： 5003B-S12Y-0338S

担当営業：

担当アドバイザー：

Takara standard
タカラスタンダード株式会社